

Remorques
Ifor Williams



Eurolight



En Bonnes Mains

Depuis 1958, tout le monde fait confiance à nos remorques ; demandez donc à un propriétaire – vous n'aurez pas de mal à en trouver. Spécialistes de la conception et de la fabrication de remorques, c'est nous qui avons sans cesse fait progresser les standards tant au Royaume Uni que dans une grande partie de l'Europe. Nous sommes une entreprise indépendante avec un seul objectif : construire les meilleurs produits du marché. Plus de 30 000 personnes choisissent nos remorques chaque année – mais nous n'en restons pas là. L'investissement que nous consacrons aux nouveaux matériaux et aux nouvelles technologies nous permet d'anticiper sans cesse les attentes de nos clients. Nous savons que la qualité, la robustesse, le rapport qualité/prix et la facilité d'entretien sont pour vous d'une importance cruciale. C'est pourquoi nous en avons fait le fil directeur de toutes nos actions.



Ifor Williams Eurolight

Dernière née de notre gamme de plateaux, l'**Eurolight**, est conçue pour être utilisée par des professionnels comme par des amateurs, derrière des véhicules utilitaires légers ou de simples voitures.

Avec une gamme de onze plateaux multi usages, l'**Eurolight** a été conçue pour être polyvalente. Dans sa fourchette de P.T.A.C. allant de 800 kg à 2 000 kg, vous êtes certain de trouver l'**Eurolight** répondant à vos besoins.

Une remorque élégante

L'**Eurolight** est dotée de tous les critères de qualité qui caractérisent les remorques Ifor Williams, et en même temps bénéficie de modifications esthétiques lui conférant une grande élégance, tout en restant fidèle au style distinctif d'Ifor Williams.

La stabilité lorsque vous tractez

La gamme Eurolight se caractérise par des essieux à poutre exclusifs Ifor Williams et un système de suspension à lames paraboliques, conçus et améliorés pour assurer une parfaite tenue de route en toute sécurité. Réputé pour sa longévité et sa facilité d'entretien, le système d'essieu à poutre Ifor Williams contribue de façon significative à la bonne cote de l'occasion de nos remorques.

La sécurité lorsque vous vous déplacez

Pour être sûr que votre chargement soit bien arrimé pour le trajet, nous proposons sur nos plateaux Eurolight une gamme d'options d'arrimage vous garantissant une sécurité accrue pour tout chargement, même spécial.

Entretien réduit – construites pour durer

Les châssis et timons en acier galvanisé offrent une protection inégalée contre la corrosion. Toutes nos remorques utilitaires sont équipées d'un marquage antivol et chaque détail a été pensé pour leur assurer les meilleures performances et longévité.

Ifor Williams Eurolight



La gamme Eurolight propose des plateaux multi usages pratiques et élégants tout en conservant leurs atouts de longévité, robustesse et facilité de traction, caractéristiques de la marque Ifor Williams.

Idéale pour un usage aussi bien professionnel que privé, l'Eurolight offre une alternative plus légère par rapport aux remorques traditionnelles Ifor Williams et peut être tractée par des véhicules utilitaires ou voitures plus légères ayant une capacité de remorquage plus réduite. Du propriétaire de chevaux au paysagiste, la gamme Eurolight a été conçue pour une grande variété d'utilisations tant professionnelles que privées.

Caractéristiques de série:

La gamme Eurolight est proposée en deux largeurs, de 1,30 m et 1,58 m et quatre longueurs de 2,08 m à 3,68 m. Elle existe en simple ou double essieu. Les P.T.A.C. des modèles Eurolight s'échelonnent de 800 kg à 2 000 kg.



EL101-2012



EL101-2012 avec en option ridelles latérales, avant et arrière, en aluminium à fermeture automatique.

Eurolight

Particularités



EL142-3615



EL142-3615 avec en option ridelles latérales, avant et arrière, en aluminium à fermeture automatique.

Notre nouvelle gamme Eurolight propose des plateaux exceptionnellement légers sans compromettre leur robustesse ou leur longévité. L'association de la conception assistée par ordinateur avec des matériaux à haute résistance donne à cette gamme de plateaux un excellent rapport résistance/poids. Les poids à vide de ces plateaux commencent dès 225 kg et le plus grand, de 3,68 m, ne pèse que 423 kg. Après avoir subi des tests rigoureux sur notre banc d'essai, les plateaux Eurolight répondent aux besoins des utilisateurs les plus exigeants.

Des options hors du commun

La gamme Eurolight s'enrichit de caractéristiques uniques que l'on ne connaissait pas sur les autres remorques utilitaires Ifor Williams, avec pour résultat un look élégant et caractéristique :

- Ridelles en aluminium à verrouillage automatique et ouverture d'une seule main, apportant rapidité et simplicité d'utilisation
- Ridelle avant rabattable, pour son aspect pratique
- Piliers d'angle et leurs bouchons aux coloris assortis
- Rampes de chargement pouvant se monter à l'arrière ou sur les côtés de la remorque – permettant de multiples possibilités de chargement / déchargement.
- Casier de rangement pour rampes à l'arrière

Les plateaux Eurolight sont aussi disponibles avec des ridelles en acier galvanisé amovibles et / ou un support pour long chargement.



Système particulier de verrouillage des rampes par accrochage direct.

Eurolight

Caractéristiques de série

C'est le souci du détail qui fait le succès des remorques Ifor Williams auprès de leurs propriétaires. Regardez plutôt les équipements que nous offrons de série.

Châssis

Le dessous de la remorque présente un châssis et un timon en acier galvanisé, assurant une protection durable contre la corrosion.



Plancher

Recouvert de résine phénolique sur les deux faces, notre plancher en contreplaqué marine présente un motif à reliefs anti-dérapant sur la face supérieure.

Essieu à poutre et suspension à ressorts paraboliques

Le système d'essieu à poutre Ifor Williams augmente la stabilité et la fiabilité tout en réduisant l'entretien au minimum.

Roue de secours

Pour votre tranquillité d'esprit, une roue de secours et son support sont montés en série sur toutes les remorques Ifor Williams.

Tête d'attelage

Pour plus de sécurité, la tête d'attelage peut se verrouiller, qu'elle soit fixée ou non sur la boule d'attelage.



Tête d'attelage (cadenas non compris)

Eurolight Options



Ridelles en aluminium

Ridelles latérales et arrière amovibles en aluminium, à fermeture automatique.



Ridelles en acier

Alternative traditionnelle.



Ridelle avant en aluminium

Fixe.



Ridelle avant en acier

Ridelle avant basculante et amovible, très utile pour les longs chargements.



Revêtement de sol

Plancher en aluminium strié.



Rampes de chargement en acier perforé

Rampes de 1,80 m à accrochage direct, utilisables sur tous les côtés de la remorque. Un casier de rangement dans le châssis est également disponible.

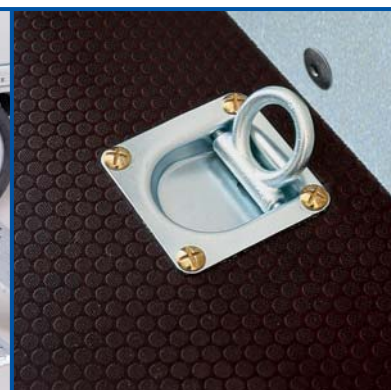

Anneaux d'ancrage

Anneaux articulés encastrés apportant un point de fixation au plancher sécurisé.



Support amovible pour long chargement

Disponible seulement avec la ridelle avant.

Eurolight Dimensions

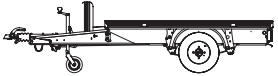
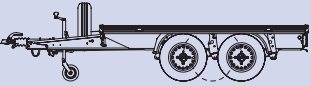
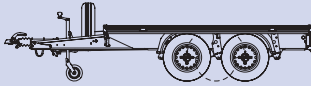
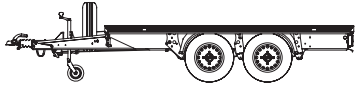
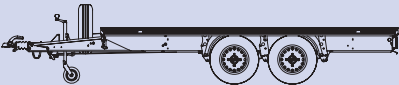
	Largeur 1,30m	Largeur 1,58m
Longueur 2,08m	EL101-2012 	
Longueur 2,58m	EL101-2512 EL142-2512 	EL101-2515 EX202-2515 EL142-2515 
Longueur 3,08m		EX202-3015 EL142-3015 
Longueur 3,68m		EX202-3615 EL142-3615 

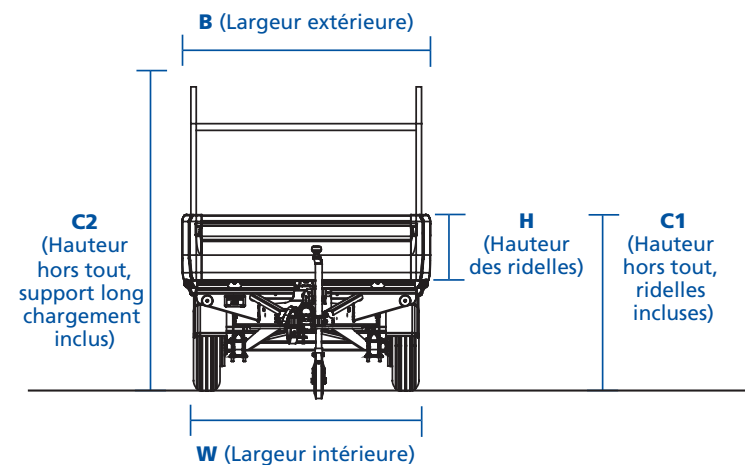
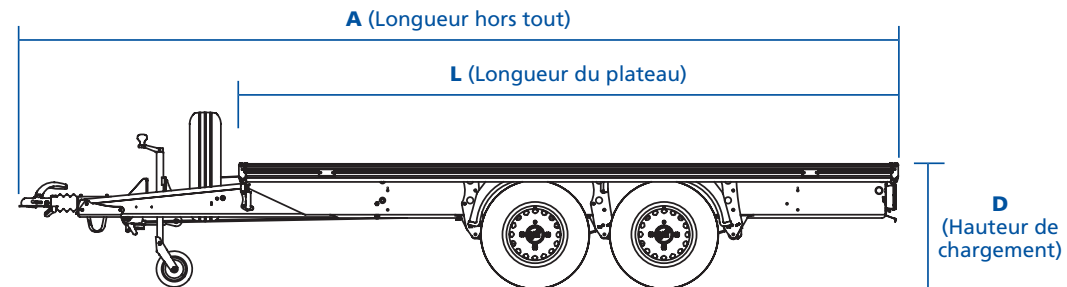

Dimensions en mètres	A	B	C1	C2	D	L	W	H	P.T.A.C.(kg) jusqu'à	*Poids à vide (kg)
EL101-2012	3,38	1,39	0,99	1,84	0,35	2,08	1,30	0,35	1 000	225
EL101-2512	3,91	1,39	0,99	1,84	0,35	2,58	1,30	0,35	1 000	247
EL142-2512	3,91	1,39	0,99	1,84	0,35	2,58	1,30	0,35	1 400	318
EL101-2515	3,88	1,67	0,99	1,86	0,35	2,58	1,58	0,35	1 000	290
EL141-2515	3,88	1,67	0,99	1,86	0,35	2,58	1,58	0,35	1 400	296
EL142-2515	3,88	1,67	0,99	1,86	0,35	2,58	1,58	0,35	1 400	369
EX202-2515	3,88	1,67	0,99	1,86	0,35	2,58	1,58	0,35	2 000	378
EL142-3015	4,38	1,67	0,99	1,86	0,35	3,08	1,58	0,35	1 400	388
EX202-3015	4,38	1,67	0,99	1,86	0,35	3,08	1,58	0,35	2 000	396
EL142-3615	4,98	1,67	0,99	1,86	0,35	3,68	1,58	0,35	1 400	416
EX202-3615	4,98	1,67	0,99	1,86	0,35	3,68	1,58	0,35	2 000	423

*Le poids à vide ne comprend pas les équipements optionnels

Eurolight

Caractéristiques

Plateau avec plancher en contreplaqué marine recouvert de résine phénolique
Plancher en aluminium

Ridelles avant, arrière et latérales amovibles en aluminium à verrouillage automatique

Ridelle avant rabattable en aluminium

Support long chargement amovible (disponible uniquement avec ridelles avant ou latérales en aluminium)

Ridelles avant, arrière et latérales amovibles en aluminium

Ridelle avant amovible en acier

Support long chargement amovible (disponible uniquement avec ridelles avant ou latérales en acier)

Paire de rampes de chargement de 1,80 m en acier (avec bécottes fournies)

Casier de rangement pour rampes (à installer dans le châssis)

Paire d'anneaux d'ancrage

	Essieu	P.T.A.C. jusqu'à	Roues											
EL101-2012	Simple	1 000kg	10' ou 13'	Std	Option	Option	Option	Option	Option	Option	Option	Option	Option	Option
EL101-2512	Simple	1 000kg	10' ou 13'	Std	Option	Option	Option	Option	Option	Option	Option	Option	Option	Option
EL142-2512	Double	1 400kg	10' ou 13'	Std	Option	Option	Option	Option	Option	Option	Option	Option	Option	Option
EL101-2515	Simple	1 000kg	13'	Std	Option	Option	Option	Option	Option	Option	Option	Option	Option	Option
EL141-2515	Simple	1 400kg	13'	Std	Option	Option	Option	Option	Option	Option	Option	Option	Option	Option
EL142-2515	Double	1 400kg	13'	Std	Option	Option	Option	Option	Option	Option	Option	Option	Option	Option
EX202-2515	Double	2 000kg	13'	Std	Option	Option	Option	Option	Option	Option	Option	Option	Option	Option
EL142-3015	Double	1 400kg	13'	Std	Option	Option	Option	Option	Option	Option	Option	Option	Option	Option
EX202-3015	Double	2 000kg	13'	Std	Option	Option	Option	Option	Option	Option	Option	Option	Option	Option
EL142-3615	Double	1 400kg	13'	Std	Option	Option	Option	Option	Option	Option	Option	Option	Option	Option
EX202-3615	Double	2 000kg	13'	Std	Option	Option	Option	Option	Option	Option	Option	Option	Option	Option



Ifor Williams France

e.mail: info@ifor-williams.fr

Pour plus de renseignements, rendez-vous sur notre site Web :

www.ifor-williams.fr

La conception des produits, les descriptions, les couleurs, les caractéristiques techniques etc. sont donnés à titre indicatif et peuvent varier à tout moment sans préavis. Comme nous nous efforçons constamment d'améliorer nos produits, il se produit de temps en temps des changements dans notre gamme ou sur certains modèles. Merci de vous assurer que les informations et caractéristiques techniques décrites dans cette brochure sont encore valables au moment où vous passez votre commande.

Nos concessionnaires possèdent une connaissance approfondie de nos produits et seront heureux de vous aider à choisir votre remorque.

© Ifor Williams Trailers Ltd 2005
Tous droits réservés.

Aucune partie de cette publication ne doit être reproduite sous quelque forme ou moyen que ce soit sans l'accord écrit préalable d'Ifor Williams Trailers Ltd. Distribué au Royaume Uni et à travers toute l'Europe